

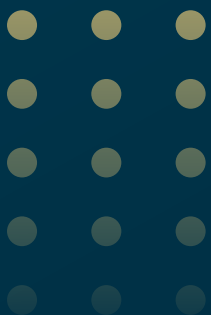

Erleben Sie Smart Home Poollampen von PoolFeuer



Ihr Pool in einem völlig neuen Licht.

Smart Home Poollampen sorgen dank technischem Fortschritt für ein noch nie dagewesenes Baderlebnis.

Ab sofort bei uns erhältlich

Wir beraten Sie umfangreich

Unkomplizierte Nutzung

Hochwertige Verarbeitung

Alles was Sie über smarte Poolbeleuchtung wissen sollten.

Inhalte im Überblick

Inhaltsverzeichnis

Über Smart Home Poollampen

01

Apps mit nützlichen Funktionen

02

Die Vorteile von ZigBee Gateways

03

Der Einbau

04

Die Farbwelt

05

Der Aufbau

06

Technische Daten

07

Lieferumfang

08

Individuelles Zubehör

09

Ein innovatives Feature für Ihren Pool.

Über Smart Home Poollampen

Bringen Sie mit modernen Poollampen stimmungsvolle Farben in Ihren Pool und steuern Sie diese ganz bequem durch die Einbindung der Philips Hue Bridge oder anderen Smart Home Systemen.

- ✓ Bis zu 6 Millionen Farben
- ✓ CCT Technologie (steuerbare Farbtemperatur)
- ✓ Innovative Philips Hue App
- ✓ Ultradünne Technologie
- ✓ Sehr gute Kompatibilität

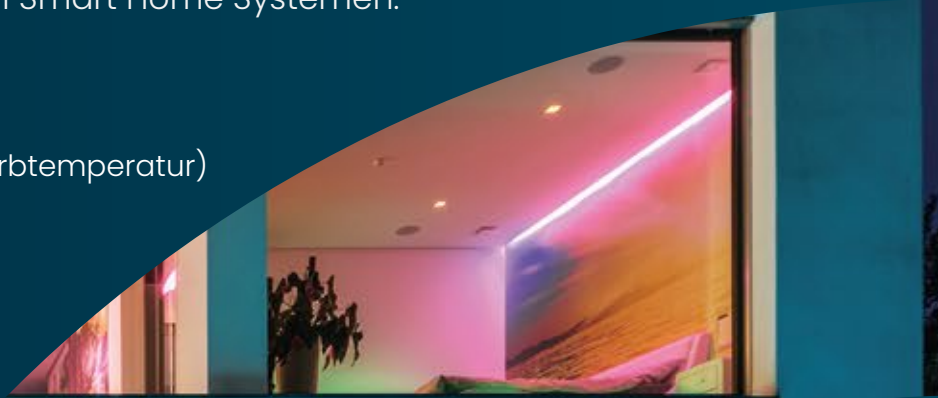

Verschiedene Apps mit nützlichen Funktionen.

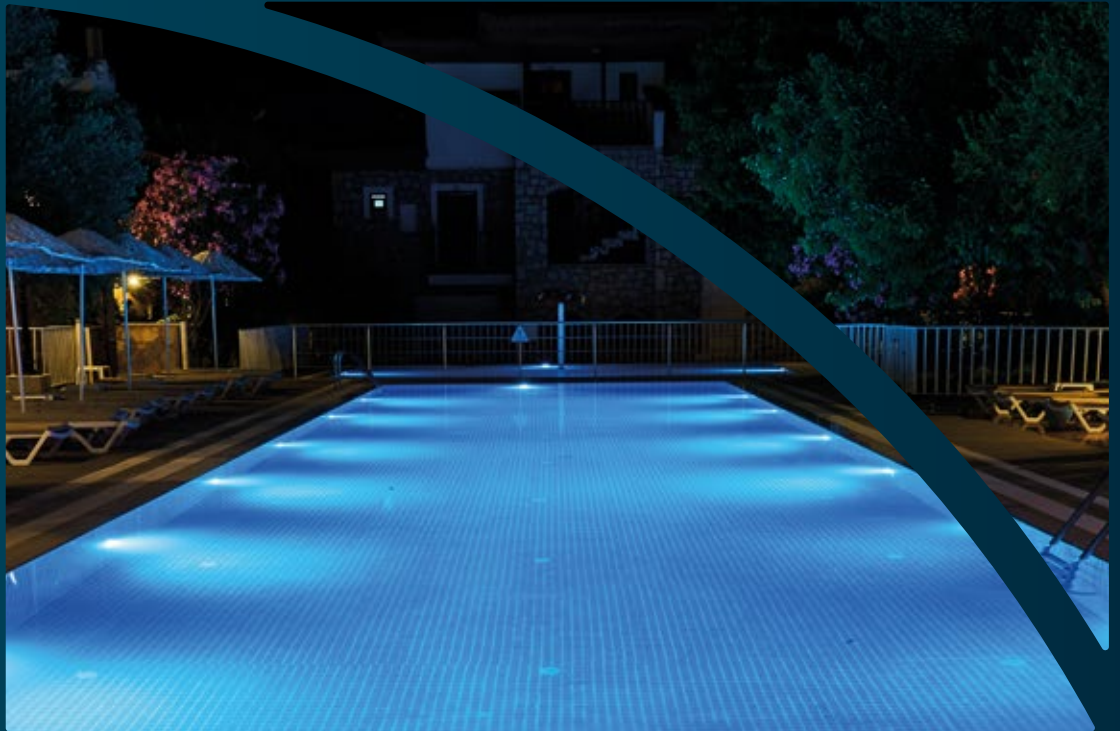

Steuern Sie Ihre Poollampen weltweit.

Nutzen Sie verschiedene Apps, wie Philips Hue, Google Home oder Amazon Alexa, um einen umfangreichen und einfachen Zugriff auf Ihre smarte Poolbeleuchtung zu erhalten, jederzeit und von überall.

- ✓ Zentrale App für alle Nutzer
- ✓ Erstellen von Szenarien, Timer & Geofunktion
- ✓ Erweiterbare Wenn/Dann-Funktionen
- ✓ Individuelle Steuerung jeder einzelnen Poolleuchte
- ✓ Deutscher Support & weltweiter Zugriff

Die Vorteile von ZigBee Gateways im Überblick.



ZigBee ermöglicht eine reibungslose Kommunikation von Smart Home Geräten.

Der Funkstandard ZigBee ist im Smart-Home-Bereich herstellerübergreifend weitverbreitet.

ZigBee kompatible Geräte können über verschiedene Netzwerkschemata miteinander verbunden und gesteuert werden.

Dabei punktet ZigBee mit seinem Mesh-Netzwerkschema, welches jedes an das Netzwerk angeschlossene Gerät als Router für die Kommunikation nutzen kann und hierdurch für ein stabiles Netzwerk sorgt.



Einbau der Smart Home Poollampen.

Bauen Sie Ihre smarte Poolbeleuchtung
unkompliziert selbst ein.

Unsere Poollampen werden bereits montiert mit Kabel
geliefert und können im Gehäuse ohne extra
Dichtungen befestigt werden.

Die Unterwasserscheinwerfer sind jederzeit
austauschbar und können in nur wenigen Minuten
winterfest gemacht werden.

Wir helfen Ihnen gerne bei Fragen zum Einbau
weiter. Sprechen Sie uns einfach an!



Eine Kombination aus CCT, RGB & Dimmbarkeit

CCT Technologie

Individuell einstellbare Farbtemperatur

Schaffen Sie eine besondere Atmosphäre

Warmweiß



Kaltweiß



Magenta
Pink
Violett
Blau
Hellblau
Blau-Grün
Mint-Grün
Grün
Grün-Gelb
Gelb
Orange
Rot

RGB LED

Mehr als 6 Millionen Farbmöglichkeiten

Kein Farbwunsch bleibt offen.

Dimmbarkeit

Stellen Sie die passende Helligkeit ein

Starkes oder schwaches Licht - Sie entscheiden

100%



0%



Der Aufbau unserer modernen Poollampen

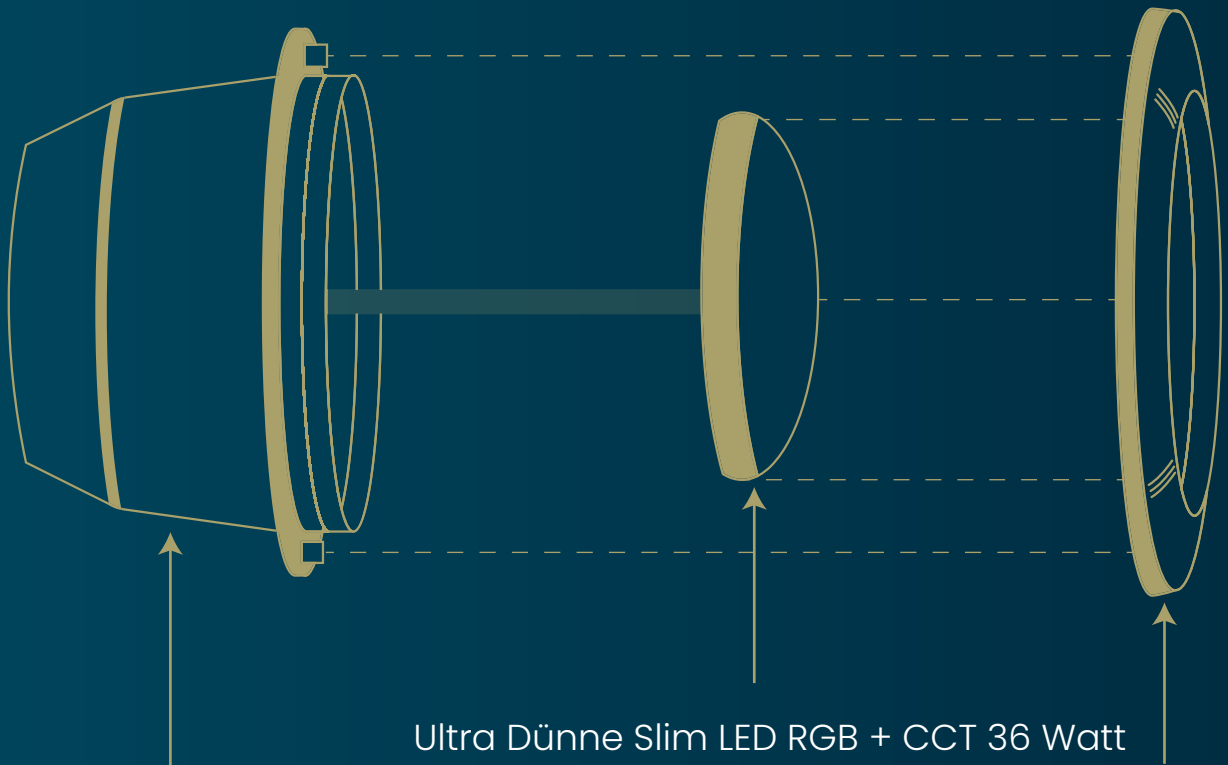

PAR56 Universal Einbautopf

Ultra Dünne Slim LED RGB + CCT 36 Watt

PAR56 Blende



Ein hochwertig
verarbeitetes Produkt.

Für die Produktion werden
ausschließlich hochwertige &
robuste Materialien verwendet, um
eine Langlebigkeit zu garantieren.

Technische Daten



-  Patentiertes Produkt
-  High Power LED
-  Wasserfest
-  Kälte- & Wärmeresistent
-  VDE Zulassung

Model:	PF355BD2
Stärke:	36 Watt
Spannung:	DC 12V
LED Typ:	RGB + CCT
Abstrahlwinkel:	120°
LED Anzahl:	216 Stück
Lumen:	100lm/w
Material:	PC + Harzfüllung
CRI:	>80
Schutzklasse:	IP68

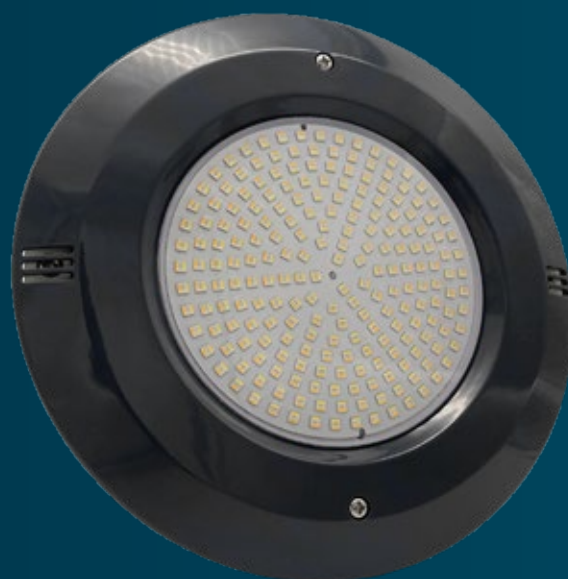

- ✓ Vollständig mit Harz gefüllt, 100% wasserdicht.
- ✓ Einfache & schnelle Befestigung direkt an der Blende.
- ✓ Vergilbungsbeständigkeit nach längerem Gebrauch.
- ✓ Sicheres, hochwertig verarbeitetes Steuergerät.
- ✓ Bis zu 0,5% salzwasserbeständig.

Lieferumfang

Unsere Poollampen sind in drei Ausführungen erhältlich:

- Ein LED Lampen-Set
- Zwei LED Lampen-Sets
- Vier LED Lampen-Sets

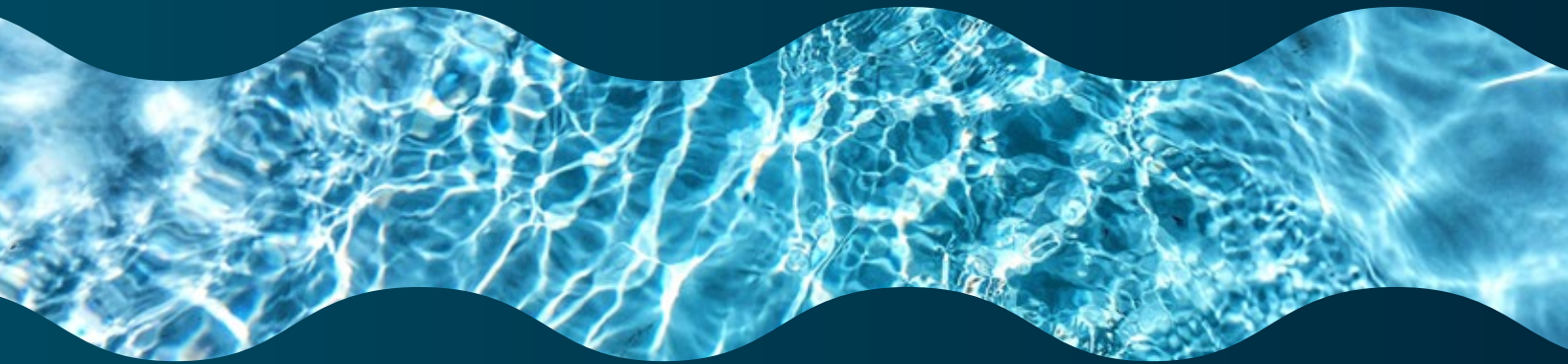

Lieferumfang:

- ✓ PAR56 Universal Pool Gehäuse mit Blende & Flanschsatz
- ✓ LED-Unterwasserscheinwerfer in 36 Watt RGB + CCT inkl. 2 Meter langem Kabel
- ✓ Kabelschutzschlauch
- ✓ Steuergerät & Connectbox
- ✓ Transformator
- ✓ Zubehörteile (Schrauben, Dichtungen)



Sie erhalten ein komplettes PAR56 Gehäuse, welches auch die Verwendung von Unterwasserscheinwerfern anderer Hersteller und in anderen Ausführungen ermöglicht.

Es handelt sich hierbei um ein zukunftssicheres Gehäuse, welches auch im betonierten Zustand einen reibungslosen Austausch der Poollampen garantiert.

Individuelles Zubehör

Sie können Ihre smarte Poolbeleuchtung mit verschiedenen Blenden ausstatten.

Wählen Sie aus drei weiteren Blenden die passende Blende für Ihren Pool aus:



Grau

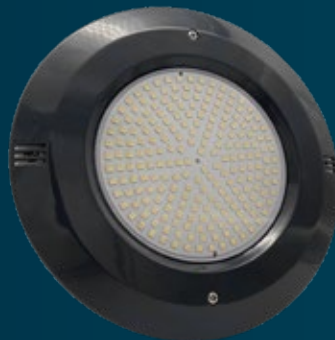

Anthrazit

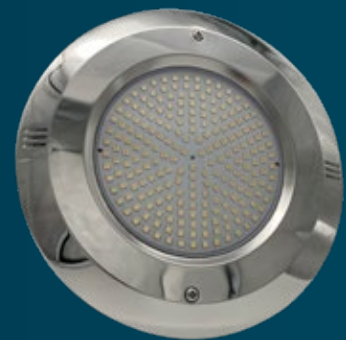

Edelstahl

Optional können Sie auch eine passende Fernbedienung dazu bestellen.



Für den Betrieb wird eine Zigbee Bridge (Gateway) benötigt. Die folgenden Anbieter werden unterstützt:

PHILIPS
hue

 amazon alexa





POOL FEUER

Wir beraten Sie gerne. Individuell & nachhaltig.

Unternehmen
Poolfeuer GmbH
Castroper Str. 99
45711 Datteln

Für Privatkunden
Tel.: +49 (0) 2363 - 73579 00
E-Mail: info@poolfeuer.de
Web: www.poolfeuer.de

Für Geschäftskunden
Tel.: +49 (0) 2363 - 73579 00
E-Mail: info@smarthomepool.de
Web: www.smarthomepool.de